

# Miroirs illuminés

Le plus grand fournisseur britannique de miroir DEL  
pour le commerce et la vente au détail

Installation  
& Guide  
de l'utilisateur

Salle de bain  
Miroir

*DiamondX*  
MIROIRS EXCEPTIONNELS

COLLECTION®  
POUR DES SALLES DE BAINS ÉLÉGANTES

[www.miroir-lumineux.com](http://www.miroir-lumineux.com)

CE RoHS IP44

# Miroir de salle de bain Installation & guide utilisateur

**Miroirs** Lumineux  
Miroir Étanches  
Antibuée  
Interrupteur infrarouge  
DEL  
Verre dépoli  
Infrarouge Ultra  
IP65

Merci d'avoir acheté notre/nos miroir(s) illuminé(s).

Pour éviter d'endommager le produit et de vous blesser, veuillez prendre le temps de lire, comprendre et suivre toutes les instructions de ce guide d'installation avant d'installer le produit.

Conservez ce manuel pour pouvoir vous y référer à l'avenir.

**CE RoHS IP44**



## ATTENTION!

Afin d'éviter tout risque d'électrocution, coupez le courant avant de commencer l'installation.

Nous vous recommandons de faire appel à un électricien qualifié pour cet objet.

# CONTENU

**INFORMATIONS IMPORTANTES..... 5**

## **Installation**

1: Positionnement ..... 5

2-5: Installation ..... 6

6: Connexions audio et horloge ..... 8

7: Isoler le capteur pour que les DELs et l'anti-buée  
s'allument ..... 9

## **Opération**

1: Capteur infrarouge ..... 9

2: Prise du rasoir ..... 9

3: Lumière ambiante..... 9

4: Lumière de change RVB ..... 10

5: Audio Bluetooth ..... 11

6: Miroir horloge ..... 11

**Questions fréquemment posées ..... 12**

## INFORMATIONS IMPORTANTES

Ce produit ne peut être installé que par un électricien qualifié vis à vis des normes actuelle IEE (Royaume-Uni) ou des normes équivalentes dans les pays en dehors du Royaume-Uni. Cet équipement lumineux est un produit de **classe I** qui doit être relié à la terre. Couper systématiquement le courant avant et pendant l'installation du produit.

**1. Ce produit est conforme à la norme IP44 et peut être installé en toute sécurité dans les zones 2 et 3.** Placer l'armoire à l'endroit adéquat **avec au moins 15cm d'espace entre le capteur de proximité et la surface la plus proche** et d'après le diagramme ci-dessous, en s'assurant que la source de courant de la maison et à portée du point d'entrée du produit.

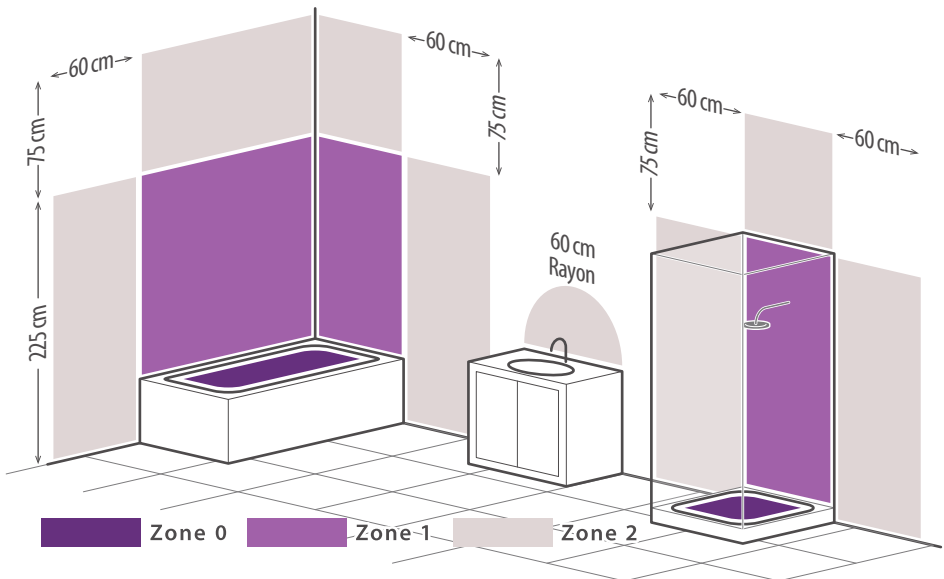

2. Détachez la boîte du miroir en enlevant les quatre vis à l'extérieur du cadre a). Débranchez le câble anti-buée (b).

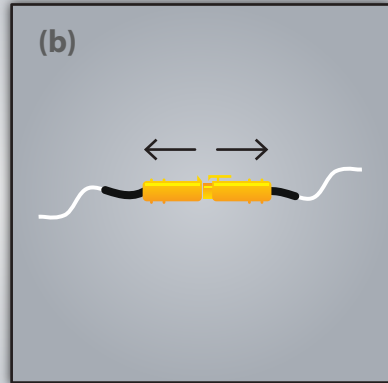
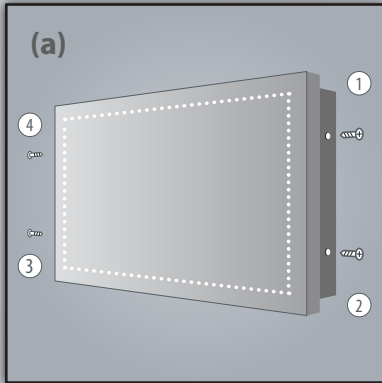

3. Placez le cadre du miroir contre une surface murale plane, avec au moins 15cm entre le capteur et la surface la plus proche (c). À l'aide d'un niveau à bulle, assurez-vous que le cadre est à niveau et marquez ses quatre points de montage et la position de l'entrée du câble (d). Passez le câble d'alimentation par le point d'entrée du miroir (e).

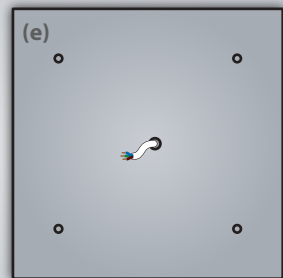
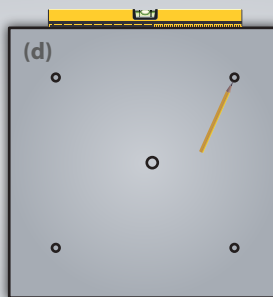
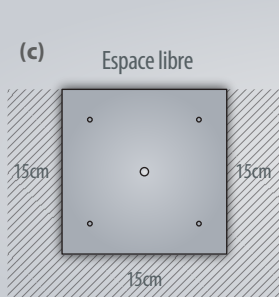

**4.** À l'aide d'une perceuse appropriée pour votre mur, percer les quatre trous de montage et insérer les chevilles. Les chevilles fournies ne conviennent que pour les murs en brique. En cas de doute, demandez conseil à votre magasin de bricolage pour d'autres manières convenables d'accrocher le meuble. Tirez le câble d'alimentation dans le joint **(a)** et attachez la boîte au mur **(b)** avec les vis fournies.

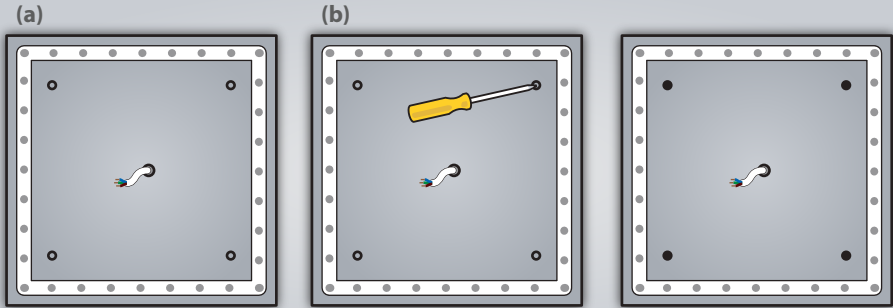

**5.** Branchez le miroir illuminé au secteur **(a)**. Rebranchez le câble anti-buée **(b)**. Placez le miroir sur le cadre et utilisez un tournevis pour l'attacher avec les quatre vis fournies. Ces quatre vis peuvent être ajustées pour aligner les lumières DEL au cadre. Pour des miroirs horloge et audio, rappelez-vous à la section suivante.

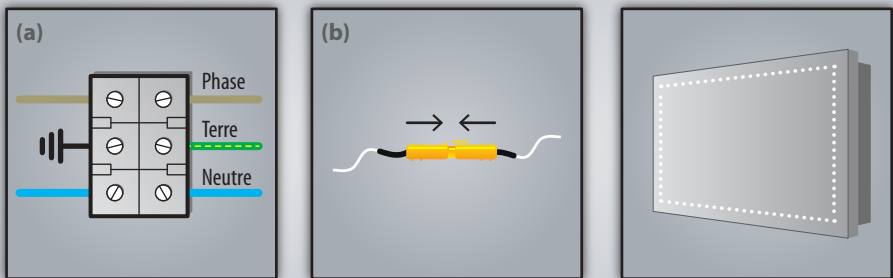

## 6. Connexions audio et horloge

Avant de fixer l'avant du miroir au cadre, **l'horloge** et/ou **les câbles de Haut-Parleur** doivent être connectés. Pour avoir accès aux prises de connexion de l'horloge, enlevez le couvercle de l'horloge. Il faut pour cela l'enlever délicatement **(a)**. Connecter le câble d'alimentation au câble de contrôle de l'heure en les poussant délicatement dans les blocs de connexion **(b)**. Remplacer le couvercle **(c)**.

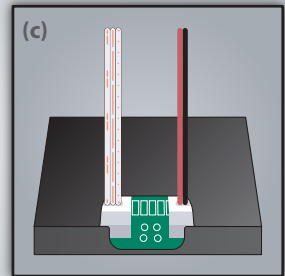
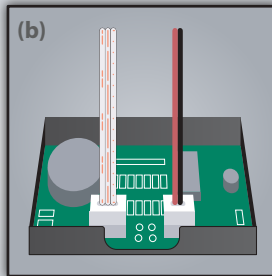
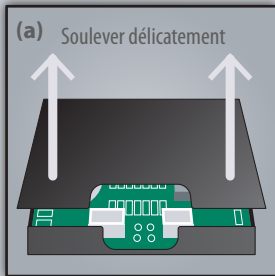

Connectez les câbles du haut-parleur à l'amplificateur Bluetooth(r) comme sur le diagramme ci-dessous.

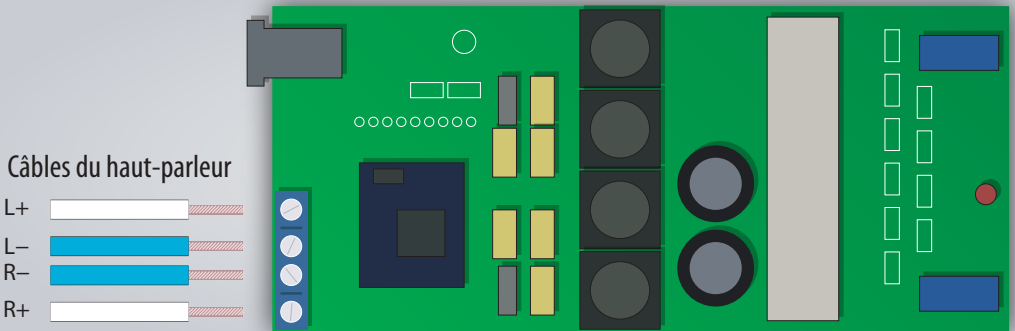

Placez délicatement le miroir illuminé au cadre en vous assurant que tous les câbles ne soient pas coincés entre le miroir et le cadre.



## 7. Isoler le capteur pour que les DELs et l'anti-buée s'allument et s'éteignent avec la lumière de la salle de bain ?

Oui un électricien qualifié peut le faire facilement en neutralisant le capteur infrarouge comme illustré ci-dessous :

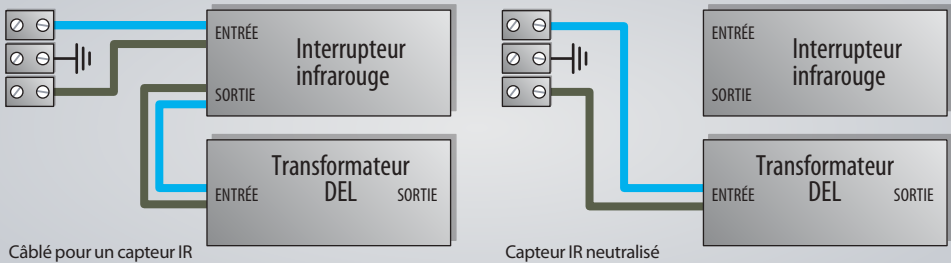

### Instructions d'opérations :

#### 1. Capteur infrarouge marche/arrêt

Tous nos miroirs comprennent un capteur infrarouge marche/arrêt situé en bas du cadre. Passez simplement votre main devant le capteur afin d'allumer la lumière et l'anti-buée. Répétez l'action pour éteindre la lumière et l'anti-buée. Sur certains miroirs avec la luminosité ambiante, le capteur sera sur le côté du cadre du miroir.

#### 2. Prise pour rasoir

Les miroirs de rasage sont équipés d'une prise rasoir de 240 volts à utiliser avec des rasoirs ou des brosses à dent électriques. La prise du rasoir comprend son propre interrupteur qui fonctionne séparément par rapport à la lumière et l'anti-buée.

#### 3. Lumière ambiante

Veillez noter que la couleur unie ambiante ou l'éclairage blanc s'allume ou s'éteint avec le capteur de proximité ainsi qu'avec les lumières et l'anti-buée du miroir.

#### 4. Éclairage à changement de couleurs RVB

Pointer simplement vers le petit capteur noir situé soit en bas soit sur le côté du cadre miroir. Sélectionner votre option de couleur statique sur le clavier. La luminosité peut être ajustée par étapes en pressant les boutons de contrôle **HAUT** et **BAS** en haut à gauche. Les fonctions **MARCHE – ARRÊT** ne fonctionnent que si la lumière du miroir est allumée par le capteur comme décrit dans la Section 1.

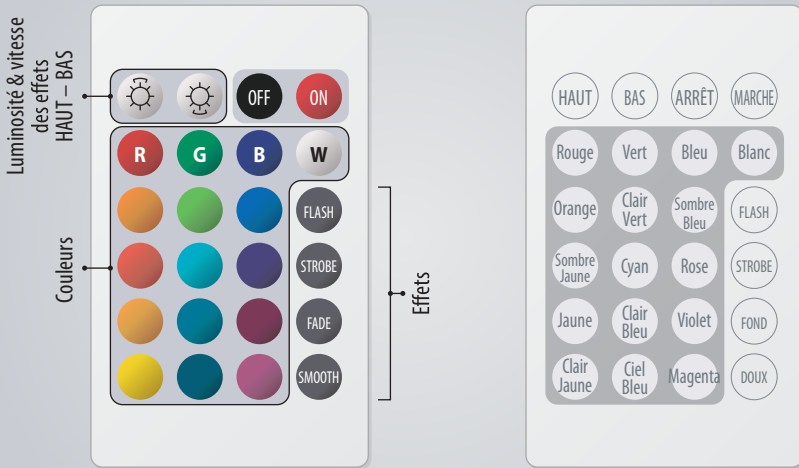

Il y a quatre boutons **MODE** qui donnent les effets décrits dans la table ci-dessous. Pour les manipuler, pointer la télécommande vers le capteur noir et sélectionner la fonction voulue en cliquant **une fois**. La vitesse des transitions peut être accélérée ou ralentie en pressant les boutons **HAUT** ou **BAS**. Sélectionner simplement une couleur statique pour annuler la fonction

MODE	DESCRIPTION
FLASH	Flashes entre 7 couleurs
STROBE	Choisir la couleur statique
FOND	Fondu vers la couleur statique, marche et arrêt
DOUX	Fondu entre rouge, vert et bleu

## 5. Audio Bluetooth

Pour activer le système audio interne Bluetooth, allumez l'interrupteur Bluetooth/prise rasoir. Vous entendrez une tonalité d'activation qui vient des haut-parleurs de l'armoire.

**Pour les opérations Bluetooth**, le système audio interne deviendra automatiquement disponible pour être synchronisé à votre appareil. Il apparaîtra sous le nom Diamond X dans la liste des appareils Bluetooth de votre mobile. En fonction de votre appareil portable et de vos réglages, l'association sera automatique.

## 6. Miroir horloge

Pour régler l'heure de l'horloge, utilisez les boutons situés sur le bord de la porte du miroir:

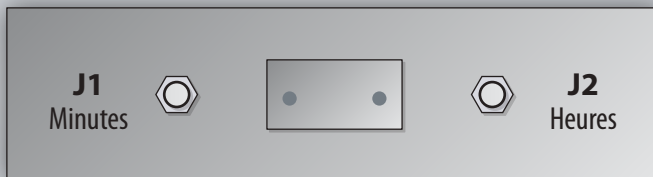

- Pressez et maintenez le bouton des heures (J2) jusqu'à ce que les nombres de l'horloge clignotent.
- Pressez le bouton des heures (J2) jusqu'à l'heure correcte.
- Pressez et maintenez le bouton des heures (J2) jusqu'à ce que les nombres de l'horloge arrêtent de clignoter.
- Répétez les étapes précédentes pour les minutes avec le bouton des minutes (J1)

## QUESTIONS FRÉQUEMMENT POSÉES

### 1. Qu'est-ce qu'un miroir DEL ?

Un miroir DEL utilise des ampoules DEL à économie d'énergie. Elles sont étanches IP44 pour une utilisation dans les salles de bain, et comprennent une technologie intelligente, notamment les capteurs infrarouges, un anti-buée et une prise rasoir.

### 2. Capteur infrarouge marche/arrêt?

Tous nos miroirs DEL comprennent un capteur marche/arrêt infra-rouge, passez simplement votre main devant le capteur pour allumer instantanément la lumière et l'anti-buée. Vous devez passer votre main à 3–6 pouces pour allumer/éteindre l'armoire.

### 3. Où est situé le capteur ?

Le capteur est situé en bas du miroir et pas sur l'avant.

### 4. Est-il possible d'isoler le capteur pour que la DEL s'allume avec la lumière de la salle de bain ?

Oui, demandez-nous les instructions et nous vous les enverrons par e-mail, c'est très facile !

### 5. Miroirs anti-buée chauffants ?

Oui, rapportez-vous aux instructions page 9.

### 6. Comment activer l'anti-buée ?

L'anti-buée s'active automatiquement en même temps que les lumières.

### 7. Le miroir est-il en verre teinté ?

Non, le miroir est en verre réfléchissant parfaitement clair.

### 8. Le miroir est-il certifié CE et ROHS ?

Oui !